

RAAKSKE

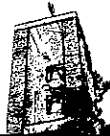

ZONDRSCHOT



jaargang 38 - nummer 152

WINTER
2017

Inhoud :

- 2 Inhoud - Medewerkers.
- 3 De Schapenstal
- 4 - 5 Wat schaft de KWB-pot ?
- 6 - 9 KWB jaarprogramma.
- 10 Info.
- 11 De mijmerende muze.
- 12 Hemelvaartweekend 2018
- 13 De gestoken draak.
- 14 – 17 Amerikareis 2017
- 18 Sfeerbeelden teerfeest.
- 19 Bierproefavond –brouwrijbezoek.
- 20 – 21 Brief aan mijn vriend.
- 22 Info.
- 23 Platte frikadellen.
- 24 – 25 Werken Bergebeek.
- 26 Country Dance R.I.P.
- 27 Raakske retro.
- 28 sfeerbeelden avondwandeling.
- 29 start wandelseizoen.
- 30 – 31 Fietsbeleid.
- 32 – 33 Speculaas bakken (foto's)
- 34 Info.
- 35 Gezinsweekend 2018
- 36 Kaartspel
- 37 Dat boterde niet.
- 38 – 39 Wandelweetjes.
- 40 – 42 Brunch sfeerbeelden.
- 43 De gestoken draak.
- 44 Schlagerfestival.

**Ons volgend "RAAKSKE" verschijnt op
05.03.2018**

**KWB wenst u en
uw familie
een fijn kerstfeest
en een
gelukkig nieuwjaar**

Medewerkers :

ANTHONIS Jef
BUTS Marino
CEULEMANS Dirk
CLAES Geert
CLAES Herman
CLAES Tim
DE VADDER Frans
DE REYCK Jef
LAENEN Jeroen
LAMBRECHTS Wim
MICHIELS Iris
OOMS Erik
PoI DE BOUWER
TOBBACK Maurice
TRUYEN Jan
VAN DEN BROECK Swa
VAN DIJCK Rita
VAN ROOSBROECK Marcel
VERBEECK Gerry



De Schapenstal

Wanneer je Zonderschot passeert, heb je zeker al de schapen van Jos Wouters zien grazen recht tegenover de school. Hieruit kwam dan ook het idee om de winterbar die op deze weide is geplaatst te dopen tot "De Schapenstal".

Inderdaad, van 9 december tot het einde van de kerstvakantie kan je in een gezellige sfeer een drankje komen nuttigen in de winterbar die uitgebaat gaat worden door vrijwilligers en verschillende Zonderschotse verenigingen.

Wat er zoal extra te gebeuren staat, kan je vinden op de facebookpagina "de Schapenstal".

Op gewone dagen kan je er genieten van een lekker pintje, maar er zijn ook wel hartverwarmende drankjes, speciale bieren, warme choco,... te verkrijgen.

Hopelijk kom jij ook één of meerdere keren een bezoekje brengen zodat we er een gezellige Zonderschotse bedoening van kunnen maken.

Enkele speciale vermeldingen :

9 december : grote opening met après-ski

26 december : après-ski in de stal

Optredens coverbands op 15 en 22 december

Vinylavond op 23 december

Back tot he 70's, 80's en 90's op vrijdag 29 december.

En zeker in het oog te houden... het infobord vooraan waar je kan lezen wanneer er lekkere verse soep, taart,... te verkrijgen is.

Sfeervolle eindejaarsgroeten,

Het schapenstalteam, Meieieieieieh

Wat schaft de KWB – pot volgende maanden?

Beste KWB ers,

December, één van de drukste maanden van het jaar, maar soms ook de meest sfeervolle. Licht in de straten, winkels en huiskamers sfeervol ingekleed. In onze parochie worden de kerststal en een schapenstal gebouwd (zie elders in Raakske). De maand december staat in het van de kinderen: cadeaus krijgen met Sint en Piet, kerstmis vieren en de geboorte van kindje Jezus herdenken. Ook KWB viert reeds jaren een kerstfeest met een aangepast etentje en een aangepaste bezinning. (uitnodiging is november meegegeven) Gezellig samen met kerstavond naar de nachtmis (20 uur) gaan om daarna samen een glaasje te drinken. Deze nachtmis wordt sfeervol opgeluisterd door het zangkoor van Zonderschot. Een aanrader om eens te komen meevieren. Een week later en dit op zaterdag 30 december worden de kinderen uitgenodigd om te komen Nieuwjaar zingen door KWB – Chiro – Femma en het zaalcomité, ditmaal in de grote zaal Withof.

Ook onze parochie viert feest want in december mogen we 75 kaarsjes uitblazen. De jongste parochie van Heist o/d Berg viert mag fier zijn. Wat hebben we in deze 75 niet allemaal verwezenlijkt? Ook jullie zijn uitgenodigd op zaterdag 16 december 2017. Na de misviering is er een drankje en een hapje voorzien.

Als we de jaarkalender een blad omdraaien is het reeds 18 jaar geleden dat de wereld zou "vergaan". Niets is minder waar want de wereld draait op volle snelheid en wij KWB ers draaien mee. De

tijd gaat snel. Op 5 januari organiseren we onze LEGO bouwdag en dit reeds voor de 5 maal. Onze kinderen van Chiro, school en KWB worden uitgenodigd om te komen spelen, zich te laten schminken, zelf te komen kleuren en tekenen en cubcakes te versieren. Beste ouders, maak uw kinderen of kleinkinderen op 5 januari op tijd wakker om mee te doen. We verwachten jullie.

Zijn er nog andere activiteiten? Jazeker!!!
Onze kalender staat vol (zie elders).

-Januari : hebben we onze Glüwijnwandeling in Beerzel.

-Februari: hebben wij onze bierproefavond – karabijnschieten. ---- --

-Maart: Pint-pong clubkampioenschap – brouwerijzoek – nationale wandeldag in Vlezenbeek – onze dauwtrip in Westmeerbeek – het kaartspel dat nog steeds om de 14 dagen wordt georganiseerd en dat wordt afgesloten op 23 april met de prijsuitreiking – een biechtviering – kienen en een paasmaaltijd. We sluiten de maand maart af met het schlagerfestival in Hasselt op 24 maart. Voor dit schlagerfestival kan men reeds kaarten bestellen.

-April: onze wielervedstrijd voor beloften en elite zonder contract. Chiro Zonderschot viert eind april haar 75 ste verjaardag.

Vele onder ons hebben vragen gesteld hoe onze KWB er in de toekomst zal evalueren en veranderen. Wel beste KWB ers van

Zonderschot hier de tekst van ons teerfeest.

Beste vrienden, de volgende jaren gaat er wel wat veranderen in onze KWB. Enkele maanden of zelfs een jaar geleden hebben enkele bestuursleden, 4 in totaal, te kennen gegeven dat zijn eind 2019 niet meer in het dagelijks bestuur willen zetelen. Wel willen deze 4 nog steeds wijkmeester blijven en taken op zich blijven nemen.

Daarom nodigden wij in juni laatstleden een 30 tal jongeren uit om eens rond een PowerPoint presentatie de toekomst van onze KWB te schetsen en onder de loep te nemen. Op die bewuste avond is er nog niet veel uit de bus gekomen maar er werd wel te kennen gegeven dat KWB Zonderschot zeker niet zal verdwijnen.

Als jongeren het roer overnemen zullen en willen ook zij die in 2019 uit het dagelijks bestuur stappen de "jongeren" een kans geven om zich ten volle te ontplooiën om het doel en de visie van KWB Zonderschot hoog in het vaandel te blijven dragen. Het zal anders zijn en dat mag, voor 35 jaar was KWB ook anders.

Beste KWB 'ers : als er onder ons kandidaten zijn die zich aangesproken voelen om samen de kar te trekken, wij zijn volgende maanden een luisterend oor en je mag ons steeds aanspreken.

Het dagelijks bestuur, ikzelf en enkele jongeren zijn er zeker van dat de overgang, van het oude bestuur naar een verjonging zal lukken.

Samen aan de koord trekken, zo krijgen we iedereen op het juiste spoor.

Beste KWB ers denk er eens goed over na beraad en overleg en alles komt goed.

Het KWB bestuur alle wijkmeesters en besturen wensen jullie een vreugdevol eindejaar en wat heel belangrijk is een goede gezondheid. Want heb je al zeer veel.

Herman

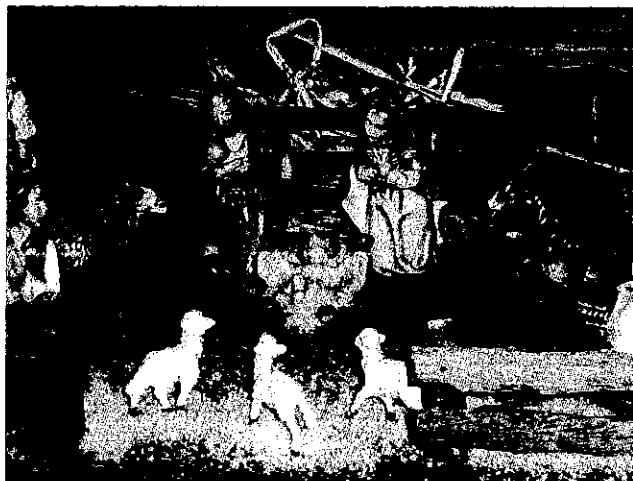



**“EEN BEWEGING VOOR MANNEN, VROUWEN
EN GEZINNEN”**

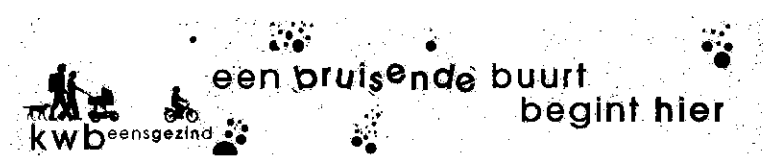

**“STAP UIT JE SCHADUW”
JAARPROGRAMMA 2018**

DECEMBER 2017

Kerstvakantie 25/12 t/m 7/1

01 Sinterklaas (Trefpunt)

03 zondagnamiddag 15 uur Operetteparels
door Vlaams Muziektheater.

04 Wijkmeesters vergadering (kl. Zaal).

09 Kaartspel te 20 uur (gr. Zaal)

10 K.W.B. in Beweging
FALOSWANDELING (gr-zaal)
inschrijven van 8 tot 15 uur afstanden
5 – 9 – 12 - 14 km - rolstoel of buggy
zijn welkom aangepaste wandelroute.
Controle Kasteelhoeve Booischot

22 Kerstfeest 19 uur (gr. zaal).

28 Kaartspel te 20 uur (kl. Zaal)

30 Oudjaar zingen K.W.B. in
samenwerking met
Femma - Chiro en zaalcomité (gr.Zaal) van
10 t/m 15 uur traktatie borreltje en snoep.

JANUARI 2018

08 Wijkmeesters vergadering (kl. Zaal)

Na 5 succes jaren

LEGO BOUWDAG – LEGO BOUWDAG

05 “LEGO BOUWDAG” Het verbond biedt
ons een gezinsactiviteit aan “Lego bouw dag “
een dag vol kleurrijke blokjes 4 grote kisten
met verschillende Lego stenen en onderdelen
een totaal van ongeveer 20.000 blokjes. Van
LEGO Braschaat kunnen wij over 3 bakken
Duplo blokken beschikken. Wij organiseren
deze activiteit op Vrijdag 5 januari in de grote
zaal op de laatste dag van de kerstvakantie.

06 koken Rood Kruis

13 Kaartspel te 20 uur (gr Zaal) en
gezellig samen met echtgenoten en
kinderen kienen

21 Glüwijnwandeling vertrek In Beerzel
om 14:15 uur , traktatie Glühwein,

Chocomelk en cake – rustpunt visput
M&M Herman – Herman

26 – 27 - 28 – 29 – 30 jan. 01 – 02 -03
februari toneel Klapetter

25 Kaartspel te 20 uur (kl. Zaal).

FEBRUARI 2018

Krokusvakantie 12/2 t/m 18/2

05 *Wijkmeestervergadering* (kl. Zaal).

08 Kaartspel te 20 uur (kl. Zaal).

23 Proefavond op 23/2/2018 te 20u in
kleine zaal.

Bieren van brouwerij Amai-Lommel.

Wij proeven een 6 tal
bieren o.a. blonde loemelaer, ne bruine
loemelaer, ne gouwe loemelaert
tripel, met bijhorende hapjes.

OpNieuw - OpNieuw

09 **Karbijschieten** in Tongerlo
min.14 jaar Steven H.

22 Kaartspel te 20 uur (kl. Zaal).

MAART 2018

05 *Wijkmeesters vergadering* (kl. Zaal)

08 Kaartspel te 20 uur (kl. Zaal).

10 Pint - Pong clubkampioenschap

16 Op 16/3/2018 gaan we op
brouwerijbezoek Jessenhofke te
Hasselt.

We krijgen 8 proevertjes, met
aangepaste hapjes erbij

We vertrekken 17u30 aan de kerk
Zonderschot

18 Nationale K.W.B. wandeldag
Vlezenbeek Start en aankomst in zaal GCC
De Merselborre Schaliestraat 2 1602
Vlezenbeek

23 Laatste kaartspel en Kienen in de grote
zaal met prijsuitreiking van het
winterkaart- criterium.
Biechtviering om 19 uur ok Jef Bats

25 Dauw trip (wandelen) vertrek om 6.30
uur aan de kerk te Westmeerbeek of
Hulshout . Daarna wordt u uitgenodigd om
spek met eieren te komen eten.(kl. Zaal)
Herman - Leo

Nieuw - Nieuw

24 KWB gaat uit de Bol

Schlagerfestival

Hasselt – Ethias Arena vertrek 18.30 u aan
de kerk Zonderschot. 40 euro (kaarten en
bus inbegrepen leden KWB Zonderschot –
Andere 45 euro)

31 Pasen eieren werpen na de mis van
17.30 uur

APRIL 2018

PAASVAKANTIE 02/4 t/m 15/4

01 Pasen

09 *Wijkmeesters vergadering* (kl.zaal).

13 Wielervedstrijd voor beloften en elite

21 Eerste Communie

75 jaar Chiro Zonderschot

Wanneer vr 27. apr – zo 29. apr 2018

Waar Zonderschot, 2220 Heist-op-den-
Berg, België (kaart)

MEI 2018

Samenaankoop stookolie.

01 Ziekendag.

06 Bedevaart naar Scherpenheuvel: 5.30 uur te voet, 8.00 uur met de fiets of met de wagen. 11 uur Mis Mariahal

07 *Wijkmeesters vergadering* (kl. zaal).

12 Plechtige Communie + Vormsel

10-11-12-13 mei Weekend naar Duitsland Hameln

20 Volleybaltornooi voor recreatieploegen

21 pinksterwandeling

25 startavond Pr. Antwerpen

JUNI 2018

02 tweedehands beurs kinderkleding en speelgoed Gr en kl zaal

04 Wijkmeesters vergadering (kl. Zaal).

08 Bestuursfeestje (gr zaal)

30 Avondbezoek aan een "bijzondere" stad Mechelen

JULI 2018

03 Laatste dag Pint – Pong van de vakantie

Bedevaart naar Lourdes

Chiro Bivakken:

Meisjes +10 : van 11 tot 21 juli

Helchteren

Jongens +10 : van 21 tot 31 juli

Helchteren

-10 jongens en meisjes : van 24 tot 31 juli Zolder

AUGUSTUS 2018

03 – 04 – 05 augustus

Vlaamse kermis.

03 Vlaamse kermis Kaartspel

05 augustus K.W.B. in Beweging fietstocht Vlaams Kermis tour in samenwerking met de Vlaamse kermis, gemeente Heist o/d Berg en Toerisme Heist o/d Berg

12 tot 19

Ronde van Zonderschot.

28 start ping-pong

SEPTEMBER 2018

Ziekenzorg september start wafelverkoop

03 Wijkmeesters vergadering (kl. Zaal).

Gezinsweekend 14 – 15 - 16 september Maas – Mechelen "Huize Fabiola"

22 Ardennenwandeling (Alain)

OKTOBER 2018

Herfstvakantie 29/10 t/m 4/11

01 Wijkmeesters vergadering (kl. Zaal).

04 Start winter Kaartspel te 20 uur (gr. Zaal)

07 Wandelen te Zonderschot, vertrek aan de kerk om 14.15 u. gezamenlijke wandeling. Daarna een gezellig etentje met gratis tombola. (kl. zaal)

18 Kaartspel te 20 uur (kl. Zaal)

20 Teerfeest

NOVEMBER 2018

Herfstvakantie 29/10 t/m 4/11

05 Wijkmeesters vergadering (kl. Zaal).

09 AVONDWANDELING in Putte (zaal Fransen). Vertrek in tussen 18.30 uur en 19.30 uur . Jef

15 Kaartspel te 20 uur (kl. Zaal)

29 Kaartspel te 20 uur (kl. Zaal)

DECEMBER 2018

Kerstvakantie 22/12 t/m 6/1

02 Operetteparels C.C.
door Vlaams Muziektheater.

03 Wijkmeesters vergadering (kl. Zaal).

05 Sinterklaas (trefpunt)

08 Kaartspel te 20 uur (gr. Zaal)

21 Kerstfeest (gr. zaal).

27 Kaartspel te 20 uur (kl. Zaal)

31 Oudjaar zingen in samenwerking met KWB ,Femba, Chiro en zaalcomité (kl. Zaal).

Datums voor 2019

Kaartspel:

Zaterdag 12 januari Gr zaal en kienen

Donderdagen 24/1 – 7/2 – 21/2 – 7/3 – 21/3

Vrijdag 5/4 eindklassement

Start kaartspel 2019 – 2020 donderdag

17/10 – 31/10 – 14/11 – 30/11 zaterdag – 12/12 – 26/12

Hallo:

Ook van ons (Tine en Jan) een GELUKKIG NIEUWJAAR! We doen het met de tekst van twee liedjes, het eerste is van de Zwarten uit de Kuststreek van Peru, en het tweede komt uit de Cordillera, en is geschreven in het quetchua (de taal van de Inca's, zoals het ons bekende Hanaq Patcha). De allerbeste groeten.

ZA, ZA, ZA MI ABUELITO ME ENSEÑÓ*

Festejo Carlos Hayre

Con su toque de violín
mi abuelito me enseñó
a seguir bien el compás
y a mí no se me olvidó

Met zijn vioolspel
leerde mij mijn opa
om de maat goed te houden,
en dát ben ik nooit vergeten!

Cuando llega navidad
me recuerda una canción
que de niño yo aprendí
de las notas de un violín

Als Kerstmis nadert
dan herinner ik me een liedje
dat ik als kind leerde
op de noten van een viool.

Con alegre repicar
en mi pueblo se bailó
en mi pueblo se cantó
al nacer el niño Dios

Op vrolijke klanken
werd in mijn dorp gedanst
werd in mijn dorp gezongen
bij de geboorte van het Goddelijk Kindje.

El niño de Belén
no lo hacía nada mal
sujetándose el pañal
dicen que bailaba bien

En dat Kindje van Bethlehem
deed het helemaal niet slecht:
Hij hield zijn luier vast,
en ze zeggen dat Hij goed danste.

NIEUWJAAR 2017

AÑO NUEVO 2017

Cuando comienza el día
Lo hago con alegría,
Seguro que mi día será bonito.
Pienso que todo me saldrá bien y...
Por eso no precipitaré los sucesos,
No me aceleré a tomar medidas,
Pues me daré un tiempo para pensar.
Así no dejaré que otros piensen por mí.

Als de dag begint
dan begin ik eraan met blijdschap,
want ik ben er zeker van dat 't een mooie dag wordt.
Ik denk dat me alles zal lukken.
Daarom loop ik niet vooruit op de gebeurtenissen.
Ik zal niet overhaast beslissingen nemen,
want ik zal tijd nemen om die te overdenken:
zo zal ik anderen niet voor mij laten denken.

Nationale wandeldag

Zondag
18 maart
2018

Vlezenbeek

er wordt een
bus ingelegd



Dauwtrip

voorjaar 2018

zondagochtend
6.30 uur

met
spek & eieren

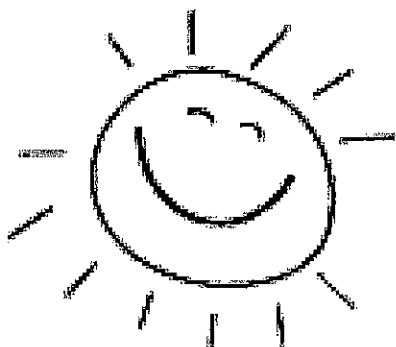

Laatste kaart spel



Vrijdag 23 maart :
19.00 biechtviering.

Daarna kienen en laatste
kaartspel in zaal Withof.

Paaseieren eten.

Prijsuitreiking kaartspel.

Heb jij de 10 wandelingen
allemaal voltooid?

Prijsuitreiking dinsdag
6 februari 2018.

Cultuurcentrum Heist.
Receptie aangeboden
door het gemeentebestuur
van Heist-op-den-Berg



Toer van Heist

De mijmerende muze

RAP IS NIET RAP GENOEG

De concurrentie van de e-commerce is moordend. Kleine winkels moeten sluiten wegens niet competitief, schoenwinkels en kledingszaken dienen vaak nog als paslokaal... De lokroep van het internet, van de onmiddellijke behoeftebevrediging heeft van onze maatschappij één grote bollenwinkel gemaakt. Nadenken kan/hoeft niet meer en de gouden raad van een oude oma staat al lang te vergelezen in het streekmuseum. Als je iets wil kopen, zei ze, moet je jezelf afvragen: Heb ik het nodig, kan ik het niet missen, kan ik het betalen? Op die tijd is de snelle consument al 10 muisklikken verder en staat het onmisbare pakje bijna aan de voordeur

Gratis geleverd!

Er hangt een stevig prijskaartje aan door de files, de ongevallen en de vervuiling. De 150.000 dagelijkse leveringen kosten de samenleving - dus aan u en mij - heel veel geld. Nu zie je de hele dag overal bestelwagens, meestal naamloos wit, tot in kleine afgelegen dorpen. Drie kwart van de klanten verkiest de levering thuis. In het uitgestrekte Zweden is dat bijna nul: daar moet je alles in een afhaalpunt oppikken. Ook in onze steden komt er verandering. Zo heeft Mechelen lockers in het station voor het centraal leveren ophaalpunt van alle pakjesdiensten. De internetkoper blijkt in alle bevolkingsgroepen voor te komen. De kans is groter dat de e-shopper een man is, hoger geschoold dan gemiddeld met een hoger inkomen. Heeft die geen tijd en zin om de deur uit te gaan en te winkelen?

Frans nr een tekst DS van 7.11.2017

Oh ja... ook al gemerkt wie er heel vaak met die witte bestelwagens rijdt? Zwarte haren, bruine gelaatskleur, veel werk, weinig tijd en... vriendelijk! De nieuwe loonslaven.

De Klucht Vooruit

Hendrik Vos heeft de haan drie keer horen kraaien en dan is het tijd om wakker te worden. De Grieken, de Britten en de Catalanen luisterden naar de 'vox populi' en terwijl de kiezers nog stonden te huilen van emotie, ontroerd door hun eigen gebaar, zaten de organisatoren met de handen in het haar.

Het volk had gesproken maar er was en is geen draaiboek. Daar hebben ze nooit aan gedacht. In Griekenland was de leugen van Tsirpas na twee dagen ontmaskerd. De Brexit is een trein die aan het crashen is en een paar uur nadat de Catalanen hun onafhankelijkheid hadden uitgeroepen, was de halve regering al gevlucht naar Brussel. En, zegt de professor, als een reus zich daar 30 jaar zonder ongelukken kan verstoppen, dan lukt dat ook wel voor een paar Catalanen.

De Spaanse autoriteiten trappen in de val en hijzen door hun agressie Puigdemont op het schild der onschuld. Zonder die dwaasheid van Madrid zou dit alles misschien afgevinkt zijn als een folkloristische grap.

We leven in een wereld waar regio's en landen met allerlei draden aan elkaar hangen: politiek, economisch, militair, cultureel. Wat de ene uitspookt heeft onvermijdelijk gevolgen voor de ander.

Er zijn altijd andere opties dan de confrontatie maar tussen droom en daad staat zo iets als politieke haalbaarheid. Politiek is een harde stiel en politici die rechtlijnig voor hun doel gaan verdienen respect. Maar het houdt op als ze hun verantwoordelijkheid afwentelen op de mensen aan wie ze hun mandaat te danken hebben. En al zeker als ze die eerst opnaaien, een onrealistische toekomst voorspiegelen en laten uitschijnen dat elk probleem oplosbaar is met een briefje in een stembus.

Als alles daarna begint te fikken trekken ze er hun handen af.

Niet bepaald moedig besluit de professor.

Frans naar een colum van

Hendrik Vos in DS 7.11.2017

Weekend 10 – 11 -12 – 13 mei 2018

Een kort verslag in verband met het weekend dat gaan doen met O.H.Hemelvaart. We gaan volgend jaar 2018 naar de omgeving van Hameln. Het Hotel waar we gaan logeren hebben we reeds geboekt en de naam is Hotel Montana in D-31861 Lauenau Duitsland.



Wie interesse heeft om mee te gaan hoe zeker de datums vrij , want zoals vorige jaren proberen wij er een leuk weekend van te maken. Hoeveel het allemaal zal kosten weten we nog niet daar zijn we mee bezig.

Nog vragen? U mag ze steeds stellen aan André en Herman.



Hildesheim



Hameln



De Gestoken Draak

Alink



Reisverslag Amerikareis Juli 2017

Enkele jaren geleden hadden we het idee opgevat om met z'n allen een rondreis in de Verenigde Staten van Amerika te maken. Afgelopen zomer – vele voorbereidingen later – was het dan eindelijk zover en vlogen we de grote plas over naar het land van Uncle Sam. De slogan “I want you” redelijk letterlijk genomen, stonden we op 7 juli in de luchthaven van JFK in New York na een vlucht van ruim 8 uur.

Dag 1

Wie naar Amerika reist heeft in principe alleen maar een ESTA-formulier en internationaal paspoort nodig om het land te betreden. Na een uitvoerige veiligheidscontrole namen we de vlucht richting westkust en kwamen we omstreeks 21u.00 lokale tijd en 15 uur vliegen in San Francisco aan. In België is het dan al de volgende dag vroeg in de ochtend. Nadien pikten we dan de huurwagens, een Chevrolet, op en reden we naar het hotel.

Dag 2

De eerste echte dag in Amerika brachten we in San Francisco door. Omdat we nog niet echt aangepast waren aan de Amerikaanse tijd waren we al zeer vroeg wakker (in België is het dan al late namiddag). In de voormiddag trokken we naar de bekende en beruchte gevangenis Alcatraz. Een indrukwekkend bouwwerk op een eiland waaruit ontsnappen bijna onmogelijk is. De gangster Al Capone heeft hier onder andere verbleven, maar de gevangenis is vooral bekend van de film “Escape from Alcatraz”.

In de namiddag bezochten we de stad verder. Aan de pier is het op de koppen lopen (zeker op een zaterdag), de meeuwen vliegen er voortdurend rond en overal ruikt het naar vis. Er zijn daarom ook veel restaurantjes die de *King Crab* aanbieden. Pintelieren is er ook erg duur, zoals overal in Amerika trouwens, gemiddeld 6 USD voor een Budweiser. Je vindt er trouwens ook Stella, maar dit kost nog meer. San Francisco is ook bekend voor zijn steile en heuvelachtige straatjes en uiteraard de Golden Gate Bridge.

Dag 3

We besloten de stad te verlaten via de Golden

Gate Bridge. Die dag was de brug helemaal gehuld in mist. We hadden het geluk om enkele walvissen te spotten vanop de Golden Gate Bridge. Het iets mindere weer in San Francisco ruimde al snel plaats voor de zeer hete lucht in het binnenland. Waar het op de Golden Gate Bridge maar 18°C was, gaf de teller in de auto na een uur al snel 89°Fahrenheit aan (ongeveer 32°C). Die avond kwamen we in het kleinere dorpje Mariposa aan, en vonden we meteen verkoeling in het zwembad. Enkele dagen later zou dit dorp ontruimd zijn wegens bosbranden, maar dat wisten we pas bij thuiskomst.

Dag 4

Vandaag bezochten we Yosemite National Park, ons eerste nationaal park in een reeks van velen. De meeste parken moet je begeleid bezoeken aan de hand van vaak overvolle shuttlebussen die je langs de vele bezienswaardigheden van het park gidsen. Dat was hier niet anders. Hier hebben we een pittige steile wandeling gemaakt om de Yosemite Falls van bovenaf te kunnen bewonderen. Ook de Lower Yosemite Falls zijn zeker de moeite. Nadien nog even naar Glacier Point gereden waar je een subliem uitzicht hebt over het park. Ook de grote granieten bergwand “El Capitan” maakt indruk. Hier zijn nog recent brokstukken naar beneden gevallen, waarbij één persoon om het leven kwam. De avond brachten we door in Fresno, waar verder niet veel te beleven is. Een rastervormige stad, waar het broeierig warm is tijdens de zomer en waar de airco in het lokale Denny's-restaurant het enige hoogtepunt was.

Dag 5

We waren al vroeg uit de veren, zoals meestal elke ochtend. 's Morgens is het namelijk minder heet en hoe vroeger je in de parken aankomt, hoe makkelijker je parking vindt. Wie na 10u.00 pas aankomt, vindt in het hoogseizoen vaak geen parking meer. Na een weeral typisch Amerikaans ontbijt (eitjes, hamburgers, toast, koffie, appelsiensap, wafels, pannenkoeken, worstjes) reden we naar het Sequoia National Park. Met onze parkpas die toegang geeft tot bijna alle nationale parken in Amerika konden we vlot binnen. In dit park bezochten we het grootste

levende organisme ter wereld (in volume), namelijk de General Sherman Tree. Dit is uiteraard een populaire attractie, maar het uitzicht bij de Moro Rock waar je een uitzicht hebt over de hele Sierra Nevada is ook de moeite waard. 's Avonds verbleven we in Bakersfield, een industriestad, waar ook niet veel te beleven is.

Dag 6

Reeds heel vroeg in de ochtend vertrokken we naar één van de warmste plekken op aarde: Death Valley National Park. Met voldoende water en benzine mee, reden we door verdorde valleien waar de zon flink brandt. Op het warmste moment van de dag gaf de teller in de auto 119° Fahrenheit aan, wat ongeveer overeenkomt met 48°C. Veel is hier niet te zien, af en toe eens uitstappen om een foto te nemen, en dan weer de hitte ontvluchten in de auto. We reden ook naar Badwater Point, een grote zoutvlakte, en het laagste punt in de VS (48 meter onder de zeespiegel). Als je hier geen zonnebril op hebt, kun je geen steek zien. Ondanks de heel hete temperatuur is ook gebleken dat je geen ei kunt bakken op de motorkap van de auto. Nadien reden we de staatsgrens met Nevada over, op weg naar Las Vegas.

Dag 7

De eerste avond in Sin City brachten we uiteraard door op de wereldberoemde Strip. Die avond gingen we nog te voet naar the Strip, maar de tweede avond hadden we al gauw het gemak van de monorail ontdekt die je door heel de stad loodst. De megalomane verlichte gebouwen en honderden casino's vallen uiteraard op. Eigenlijk is Las Vegas één groot casino, waar je van het ene casino letterlijk in het andere casino binnenwandelt. Kopieën van bekende monumenten zoals het Vrijheidsbeeld en de Eiffeltoren sieren het straatbeeld, net zoals gokverslaafden die al hun geld verspeeld hebben en op straat leven. Uiteraard hebben ook wij een gokje gewaagd, met wisselend succes. Las Vegas is vooral een stad die 's avonds leeft, overdag is er niet veel te beleven en is het er in het hoogseizoen eigenlijk gewoon te heet. Je komt er ook enkele schietbanen tegen, wat dan weer typisch Amerikaans is.

Dag 8

Vandaag bezochten we opnieuw een nationaal park, namelijk het Zion National Park in de staat Utah. We vertrokken op tijd, want vandaag zaten

we in een andere tijdzone en speelden we dus één uurtje kwijt. Een heel leuk park, waar we een wandeling door een rivier maakten en de Weeping Rock bezochten. Dit is een rots waar je een natuurlijke regendouche krijgt door het water dat naar beneden sijpelt. Een ware verfrissing! 's Avonds verbleven we in het dorpje Hurricane.

Dag 9

Nu reden we verder naar de volgende halte: Bryce Canyon National Park. We ruilden de beboste canyons in voor de prachtige rotsformaties die Bryce Canyon biedt. De rode steen is erg mooi en hier heeft de aarde als het ware een natuurlijk amfitheater gevormd. We verbleven die avond in een toeristisch resort, en genoten er van een lokale – weliswaar toeristische – rodeoshow.

Dag 10

Van Bryce Canyon National Park reden we naar de volgende staat: Arizona. In het grensdorpje Page, waar we ook de nacht doorbrachten, bezochten we de Glen Canyon Dam en plonsten we in het grote meer Lake Powell. Ook dit was een echte verfrissing. We bezochten ook de Lower Antelope Canyon. In tegenstelling tot de meeste canyons, ligt deze canyon helemaal onder de grond en is deze uitsluitend te bezoeken onder begeleiding. Dit is ook grondgebied van de Navajo Indianen, maar zelf worden ze liever als "Native Americans" genoemd. Deze canyon is echt wel de moeite, en uniek in zijn soort door zijn oranjegloeiende rotsen. Bij overvloedige regenval of flash floods loopt deze lager gelegen canyon helemaal onder. De laatste keer was in 2013. We moesten wel redelijk lang aanschuiven, maar werden wel geëntertand door Dikke Springmuis en zijn kompanen, die voor ons fluit speelden.

Dag 11

De volgende dag reden we de staat Arizona verder door tot in Flagstaff. Hier hadden we voor de eerste keer echt slecht weer (onweersbuien). Onderweg bezochten we nog enkele oude ruïnes van voormalige indianendorpen. In Flagstaff brachten we ook onze tijd in Buffalo Wild Wings door, een typische Amerikaanse sportsbar, waar het al baseball en basketbal is wat de klok slaat.

Dag 12 en 13

Ook vandaag vertrokken we weer op tijd richting de Grand Canyon, toch wel een must om te bezichtigen. De Grand Canyon maakt vooral

indruk omwille van zijn uitgestrektheid. We zagen er ook enkele Californische condors, een zeer zeldzame diersoort. Je kunt in principe helemaal in de Grand Canyon afdalen, maar dit is alleen aan te raden voor geoefende wandelaars. Ook de volgende dag verbleven we in Flagstaff en deden we het rustiger aan. We bezochten nog enkele monumenten van de Indianen in Sedona en namen een duik in een klein riviertje.

Dag 14

Op weg naar Lake Havasu City, onze volgende stop, deden we eerst een wildpark aan. In het wild kom je niet vaak zwarte beren tegen, omdat deze bang hebben van mensen, maar in "Bearizona" kon je ze goed bewonderen. Nadien deden we een stukje van de nostalgische Route 66. Oude auto's naast de weg, en al dan niet voor de toeristen opgezette "Western Saloons" doen terugdenken aan de autoweg die ooit Chicago met Los Angeles verbindde. Aangekomen in Lake Havasu City, besloten we te gaan zwemmen in het gelijknamige watersportmeer. Ook hier stak de hitte van de woestijn weer de kop op. Dat Amerikanen goede eters zijn hebben we ook gemerkt. Toen we die avond een pizza zijn gaan eten en een "medium pizza" bestelden kregen we een zodanig groot exemplaar dat in België misschien als XXL voorgeschoteld wordt. En dan waren er nog grotere formaten

Dag 15

Op weg naar Los Angeles bezochten we ons laatste park: Joshua Tree National park, ook wel bekend van het gelijknamige U2-album. De wandeling in Hidden Valley loont de moeite, en de rotsen zijn omwille van hun textuur erg begaanbaar. Je kan er makkelijk op- en afklimmen. Wanneer we dit park uitreden, was het één rechte lijn naar L.A. Het drukke verkeer valt al snel op wanneer je in de buurt van de tweede grootste stad van Amerika komt (New York is de grootste), maar door de bredere rijvakken en het groot aantal ervan is dit geen probleem. Los Angeles zelf is wel één groot verkeersinfarct. Maar door het slecht aangelegde openbare vervoer wordt iedereen er gedwongen om de auto te nemen met alle gevolgen vandien: een dikke laag smog boven de stad, en oneindig lange file's.

Dag 16 en 17

Los Angeles is een erg grote stad. Wanneer je van het ene punt naar het andere punt rijdt, ben je al

een uur onderweg en ben je nog steeds de stad niet uit. Het Pacifische klimaat is hier wel erg aangenaam en komt het meest in de buurt van een warme Belgische zomerdag. We bezochten de wijk Hollywood en wandelden over de Walk of Fame waarna we grote villa's in Beverly Hills zijn gaan spotten. Popsterren kom je hier niet tegen: alles is hier hermetisch afgesloten. De tegenstelling tussen arm en rijk wel, want aan de overkant van deze buurt kom je al in een opvallend armere buurt terecht. We brachten ook tijd door op Santa Monica en Venice Beach, sloten onze tijd in L.A. af met een kampvuur tijdens de zonsondergang aan de Stille Oceaan.

Dag 18

Na het inleveren van onze huurwagens reden we verder naar de luchthaven van LAX voor onze vlucht naar die andere grote stad in Amerika: New York. Omstreeks 22u.30 waren we in New York, maar omdat we nog niet aangepast waren aan het tijdsverschil bleven we nog maar even op.

Dag 19 en 20

We stonden uiteraard vroeg op, omdat we veel in New York wilden bezichtigen. De dag begonnen we met een bezoek aan het Financial District waar ooit de WTC Towers stonden. Twee monumentale fonteinen herinneren aan die fatale 11 september 2001. Het aanpalende museum brengt de herinnering helemaal tot leven. Een moment om even stil van te worden. Nadien zetten we onze wandeling verder richting de Brooklyn Bridge en namen we de ferry richting Staten Island, waar je een mooi zicht op het Vrijheidsbeeld hebt, zonder dat je ervoor moet betalen. Vervolgens namen we de metro richting Times Square, waar de grote reclameborden en de aftelklok voor Nieuwjaar het straatbeeld sieren. Op Times Square is het op de koppen lopen. New Yorkers kunnen de drukte van de stad even ontvluchten in het Central Park. Hier hebben we tandems gehuurd waarmee je door het hele park kunt rijden. Het is een heel groen park, met een centraal gelegen vijver en een kasteeltje. Verder bezichtigden we ook het Empire State Building. Geen King Kong te bespeuren, maar wel een adembenemend zicht boven New York en de Hudsonbaai. Voor een kaartje moet je wel wat geld neertellen, maar dit is toch een absolute must om te bezoeken. De laatste avond in New York brachten we opnieuw door in de buurt van Times Square waar we ons goedkoopste pintje gedronken hebben. In Jimmy's Corner kun je voor

3 USD een Budweiser drinken, wat voor een stad als NYC spotgoedkoop is. Uiteraard legden we dan wel wat fooi neer. Geen wonder dat dit café overvol zat, als je op andere plaatsen het drievoud betaalt.

Dag 21

Na een fantastische reis van drie weken in de Verenigde Staten keerden we terug huiswaarts. We denken nu met heimwee terug aan de ongelofelijke momenten die we tijdens die drie weken beleefd hebben.

Tim Claes, Kristof Anthonis, Dieter Bellekens, Filip Van Nuffel, Jarno Heremans, Ruben Claessens en Vincent Van den Bruel





We hebben geen overtredingen vastgesteld

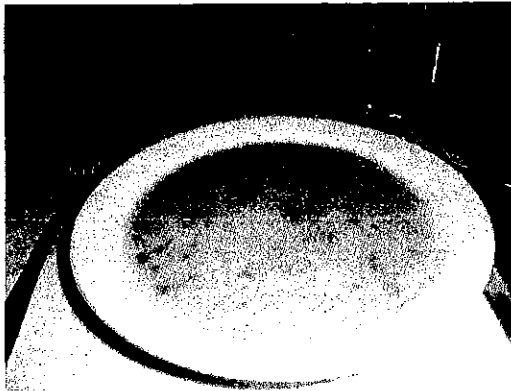

We laten het niet aan ons hartje komen , sfeer en gezelligheid op de eerste plaats

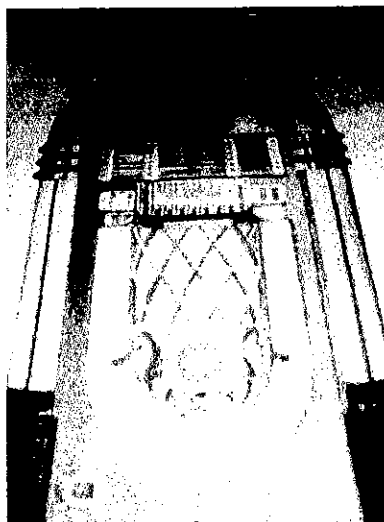

Bierproefavond op 23/2/2018 te 20u in kleine zaal.

Bieren van brouwerij Amai-Lommel.

Wij proeven een 6 tal bieren o.a. Blonde Loemelaer, - Bruine Loemelaer, - Gouwe Loemelaert Tripel, met bijhorende hapjes.

Inschrijven bij Tobback M:015/22.08.13-gsm 0476:28.95.57.

Ook kan men betalen per overschrijving kwb zonderschot, altijd melden aan M. Tobback, hetzij per telefoon of briefje in brievenbus.

Direct betalen is meedoen.

ne getekende
Loemelaer
STRIPFESTIVALBIER



Brouwerijbezoek vrijdag 16 maart 2018. Waar??

Jessenhofke te Hasselt.

We krijgen 8 proevertjes, met aangepaste hapjes erbij.

We vertrekken 17u30 aan de kerk Zonderschot

De eerste 50 gaan mee.

Inschrijven bij Tobback M:015/22.08.13-gsm 0476:28.95.57.

Ook kan men betalen per overschrijving kwb zonderschot, altijd melden aan M. Tobback, hetzij per telefoon of briefje in brievenbus.

Direct betalen is meedoen.

Brief aan mijn vriend in Hongarije.

Pol de Bouwer
Zonderschot

november 2013

Aan,
Sus en Mie Schaaltjens
Hongarije

Beste Sus en Mie,

Donderdag 7 november 2013. Regen. Regen is maar water. Van water kunnen wij toch zo genieten. We genieten in zeewater, whirlpool water, meer water, vijver water en douche water. We genieten van bronwater, ijswater, suikerwater, sterkwater, maar ... regenwater ... neen daar genieten we niet van. Regen is water maar water is geen regen.

Enfin, mijn zomerstekje in de tuin heb ik dus definitief verhuisd naar mijn winterstekje in de veranda aan de verwarming met zicht op "den hof van eden". Genietend van mijn ontbijt, artisanale bodding met een laagje chocolade en bedolven onder een rijkelijke laag home made aardbeien confituur, zie ik vanuit mijn winterstekje hoe de flora zich laaft aan de overvloedige regen. Zachte regen. Het doorspoelen van de bodding met een warme slok Earl Grey geeft mij een echt zalig gevoel. Vakantie genoegens, op mijn winterstekje in de veranda met uitzicht op den hof van eden.

Mijn dromerijen worden abrupt afgebroken want het is tijd voor mijn wekelijkse calvarie tocht naar de Colruyt.

Ondanks al die Geubels propaganda zie ik er steeds tegenop om tussen die wriemelende massa mijn karretje in te laden. Kunnen die grijze heren met hun kwakkelende dametjes niet na 16:00 uur of 's zaterdags hun inkopen komen doen? Steevast versperren hun karren de doorgang. Vooral aan de degustatie punten tussen de rekken. Die degustaties lijken wel de Vlaamse versie van de Spaanse tapa's. Misschien moet ik mijn kar maar eens her en der aan de kant zetten en mij ook eens duchtig te goed doen aan al die lekkernijen. Per slot van rekening betaal je al vlug € 9,- voor een bordje tapas op het "Hoekske" en hier in de Colruyt vult ge uw buikje gratis en voor niks.

Aan de kassa zoek ik altijd dezelfde kassier(-ster) op. Mijn selectie berust niet op hun vriendelijkheid of uiterlijk maar wel op het ordentelijk inladen van mijn winkelzakken. Mateloos erger ik mij als ze de winkelwaar losjes en door elkaar in mijn winkelzakken dumpen. Voor selecteren tot je in de juiste file komt is dus wel van essentieel belang. Controle van het kassaticket bij het buitengaan is zo direct niet aan de orde. Thuis deponeer ik de zakken met winkelwaar en kassaticket in de keuken al waar ze zeer nauwkeurig gecheckt worden. Het kan wel eens benauwd worden als mijn Pelleke ontdekt dat de koopwaar niet overeenstemt met de boodschappenlijst. Dan word ik op het matteke geroepen en moet me dan verantwoorden waarom er bepaalde items niet bij zijn. Gelukkig kan ik mij eruit redden met het excuus dat de rekken niet aangevuld waren. Moeilijker is het als er items bij zijn die helemaal niet op de boodschappen lijst stonden.

"Polleke" ... oei mijn Pelleke roept.

Kukeleku,

Pol en Pel

AANDACHT - AANDACHT - AANDACHT - AANDACHT

Beste Leden ,

Mogen wij vragen om in de toekomst

Op de inschrijvingsstrook van onze activiteiten

DUIDELIJK uw NAAM en VOORNAAM in te vullen.

Dank u.

AANDACHT – AANDACHT – AANDACHT – AANDACHT

GLUWEINWANDELING

Zondag 21 januari 2018

vertrek Beerzel 14.15 uur.
Halfweg - traktatie -
chocomelk - gluwein -
gebak.

ong. 8 km.



Kaartspel 2018

Donderdag
20.00 uur

kleine zaal

28 december
25 januari
8 februari
22 februari
8 maart



OUDDJAAR ZINGEN

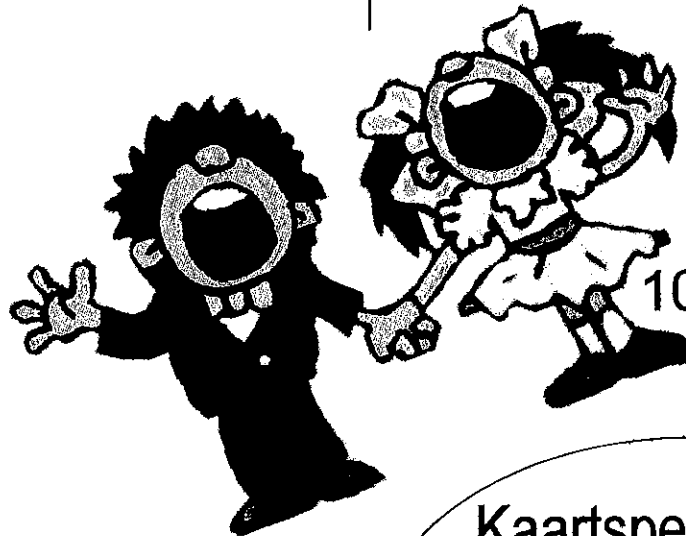

Zaterdag
dertig
december
10 tot 15 uur

Kaartspel + Kienen



Zaterdag 13 januari 2018
grote zaal
20.00 uur

Karabijschietsen

doe eens mee

Vrijdag
9 februari
2018
Tongerlo

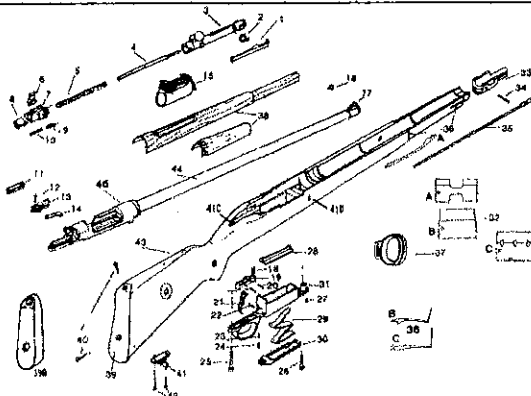

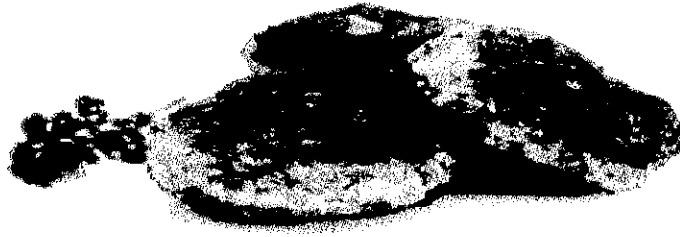

Platte frikadellen van de Sjef

Recept voor 4 personen: +/- 17 frikadellen

1 kg gemengd gehakt
2 eieren
4 el paneermeel
1 el mosterd (mag grote zijn)
PEZO (peper en zout)
1 kippebouillonblokje
25 cl appel-kers sap
Bindmiddel (aardappelzetmeel , roux)
Klont boter en stevige scheut olijfolie

Bereiding:

Klop de eieren los in de keukenrobot (K)
Voeg gehakt en mosterd toe, laat goed mengen
Schud het paneermeel bij het gehakt tot je een stevige massa krijgt
Kruid af met PEZO en laat de keukenrobot nog even draaien

Maak de handen nat en rol +/- 17 gehaktballen die je dan plat drukt (+/- 2cm)

Smelt de boter en olijfolie in een stevige pan en schroei de platte frikadellen langs twee kanten dicht.

Neem de frikadellen uit de pan voeg het kippenblokje toe en blus de pan (!!! opletten) met het appelkers sap.

Plaats de frikadellen terug in de pan en laat onder deksel verder garen (af en toe omdraaien)
neem de frikadellen uit de pan als ze gaar zijn en hou warm.

Bind het kookvocht met een bindmiddel (roux) en giet (schep) de saus over de frikadellen.

Suggestie: je kan de appelkers vervangen door water of (best) kwaliteitsbier en de frikadellen opdienen in een tomatensaus.

Smakelijk eten

Kookploeg KWB,

Provincie legt stuk Bergebeek open

Werken starten in november 2017

Meer info?

Jan Ronsyn, projectverantwoordelijke

Dienst Integraal Waterbeleid

T 03 240 58 03

M 0496 14 72 44

Jan.ronsyn@provincieantwerpen.be

Wat gebeurt er?

Ter hoogte van de Zonderschotsesteenweg 55 in Heist-op-den-Berg stroomt de Bergebeek door een koker onder de weg. De koker loopt nog een 95-tal meter verder onder de oprit van een voormalige woning en onder de tuin. Deze overwelling wordt beschermd door een vuilrooster, dat echter regelmatig verstopt zit. Om het risico op overstroming te vermijden, moet de provincie veel controle op het vuilrooster uitvoeren.

Als blijvende oplossing voor het probleem heeft de provincie de woning moeten aankopen en afbreken. Daarmee kwam er ruimte vrij om de waterloop opnieuw (deels) in open bedding te leggen. Voordelen zijn een beter onderhoud en meer ruimte voor water dankzij de aanleg van een flauwe oever. Dit zal het risico op overstroming verminderen. Het deel van het perceel aan de straatkant wordt tijdelijk ingericht als mogelijke parkeerzone voor de kleuterschool en het nabij gelegen cultureel centrum.

In de loop van november 2017 starten de werken aan de waterloop. De provincie laat de huidige koker uitbreken en de laatste resten van de afgebroken woning verwijderen. Deze werken brengen vrachtvervoer met zich mee en mogelijk tijdelijke geluidshinder. Wij doen er alles aan om deze hinder minimaal te houden en de werking van de school zo weinig mogelijk te verstoren.

Werken

Aannemer Willems uit Vorselaar voert de werken uit die maximaal 30 werkdagen duren. De opdracht wordt geraamd op 112.664,37 Euro.

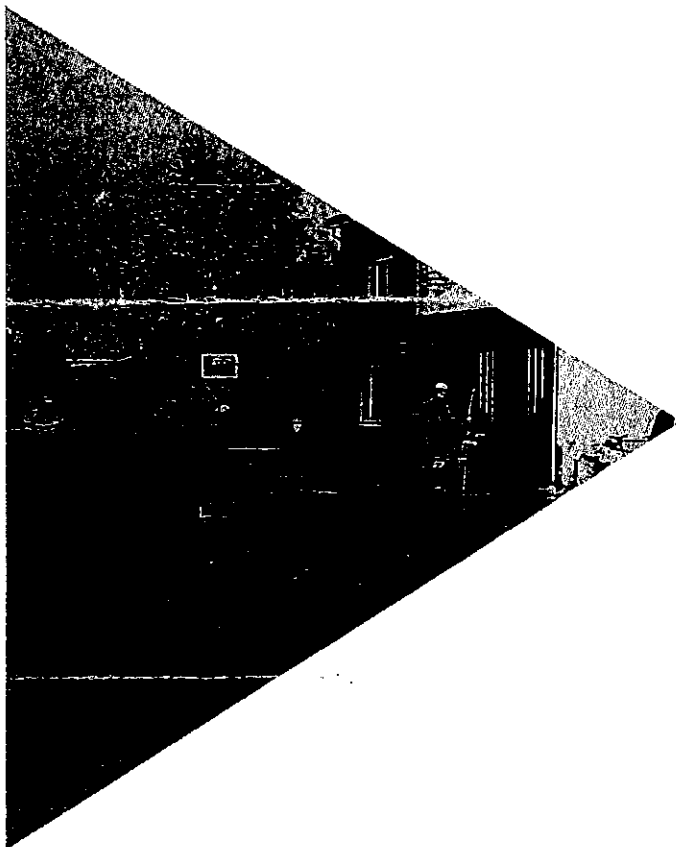

Meer info ?

Jan Ronsyn, projectverantwoordelijke
Dienst Integraal Waterbeleid
T 03 240 58 03
M 0496 14 72 44
jan.ronsyn@provincieantwerpen.be

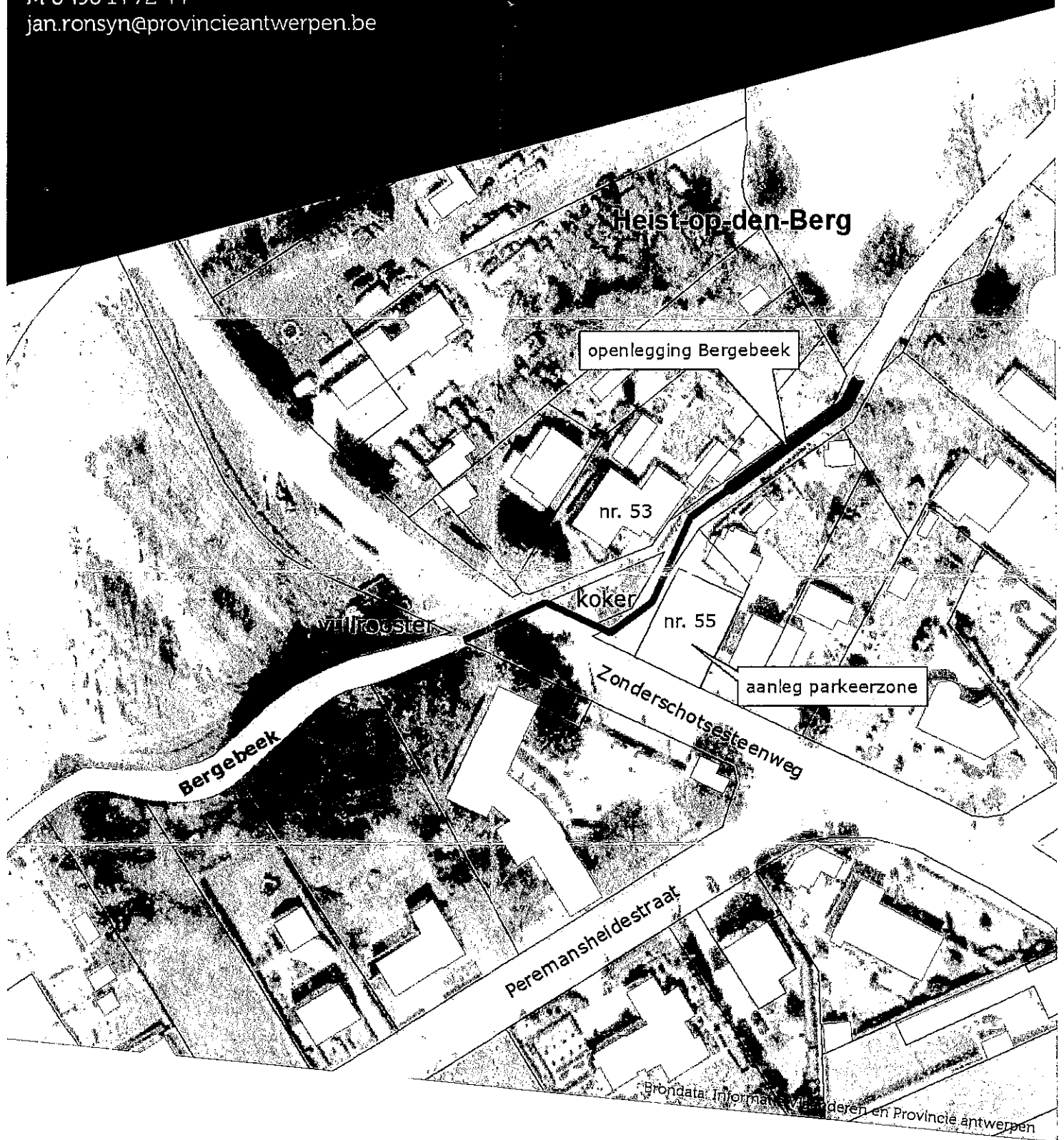

**Provincie
Antwerpen**

DIENT INTEGRAAL WATERBELEID
Departement Leefmilieu
Desguinlei 100, 2018 Antwerpen
www.provincieantwerpen.be

ZONDER-SCHOT COUNTRYDANSEN R.I.P.

Het was Maurice Tobback die bij het opstellen van de KWB-activiteiten voor het seizoen 2005-2006 voorstelde om met countrydansen op onze parochie te beginnen. De koppen werden bij elkaar gestoken en er werd afgesproken dat we eerst enkele avonden zouden proefdraaien in de kleine zaal (Withofke) en indien dit meeviel, zouden we overschakelen naar de grote zaal.

Jules Lambrechts was bereid om muziek te spelen, Maurice en Gaby gingen de toog doen en wij (Agnes en Marcel) zouden de dansen aanleren. De belangstelling was buiten verwachting groot en voortdurend kwam er nog volk bij.

De grote zaal werd een noodzaak, maar hier dook een eerste probleem op. Zaal Withof was toen zo druk bezet dat er uiteindelijk alleen op de maandagavond en dan nog na het dansen van de gepensioneerden wat tijd voor ons overbleef.

Wat de belangstelling betrof, konden we zeker niet klagen. Onze groep was ondertussen al aangegroeid tot in de veertig. Countrydansen was ondertussen zo populair geworden dat op vele plaatsen in de buurt nieuwe clubs ontstonden.

Dat bracht wel wat concurrentie voor ons mee, maar na verloop van 10 jaar hadden we toch nog altijd tussen de 20 en 30 enthousiaste dansers. Ieder jaar organiseerden we een countrybal op de Vlaamse Kermis waarop we heel wat dansers van clubs uit de omgeving mochten begroeten. En gedanst dat er werd!

In december 2013 sloeg voor mij het noodlot toe. Nieuwe hartproblemen met een tweede operatie waren voor mij het einde van een echt leuke periode met onze

Zonderschotse countrydansers. Op 't einde van het seizoen 2013-2014 besloten we te stoppen en ook Jules, Maurice en Gaby namen na bijna 10 jaar trouwe dienst het besluit om er een punt achter te zetten.

Voor één ding hadden we nog gezorgd: Gonda, een jonge en begaafde countrydanseres, wilde onze job overnemen. En dan, goed twee jaar later kregen we onverwacht een SMS-je: "Om persoonlijke redenen ga ik de countrylessen stopzetten." Wat ook die "persoonlijke redenen" kunnen zijn, is niet onze zaak, maar we vinden het toch echt spijtig dat onze club tot zo een abrupt einde moest komen.

Groetjes,
Agnes en Marcel

Familienieuws :

Leonie PEETERS is op 20 oktober 2017 overleden. Zij is de moeder van Fien VAN DER HOEVEN en schoonmoeder van Jef DE REYCK.

KWB wil langs deze weg hun Christelijke deelneming betuigen.

Raakske Winter 1994

Het is een feit dat het Raakske de nobele en weinig beoefende deugd der bescheidenheid hoog in het vaandelte voert.

De feiten bewijzen het.

Want in 'Het woord van de redactie' merkte de alerte lezer dat het Raakske - tot dan toe een zelfingenomen mannenblaadje - zijn ramen en deuren wijd openzette om het licht van de vrouwelijke inbreng te laten schijnen in dat toch wel somber mannenbastion. Marcel VR slaat zich namens al de redactieleden deemoedig op de stoere borst en belooft voor 1995 een serie rond het thema man - vrouw, liefde, het rollenpatroon, het verschil tussen de geslachten...

Jaja, en toen moest Goedele nog beginnen aan haar poes-penis-exploratiemarathon.

U ziet het dames, Raakske had geen gluisperige Weinstein nodig om de kat (het woord 'poes' zou hier eerder ongepast zijn) de bel aan te binden.

Dirk heeft op de zender die al zolang onze dagen kleurt de uitzending over 'penisverlenging' gezien. De tittel 'Ik wil de grootste hebben' had evengoed kunnen zijn: 't Is goed in eigen broek te kijken, nog even voor het slapengaan...'. Dirk vermoed dat in de nacht van 30 oktober 1994 in heel wat slaapkamers de lintmeter is bovengehaald!

Liefde en intimiteit gereduceerd tot centimeters piemel, reclame die er in geslaagd is een hele generatie meisjes en jongens, vrouwen en mannen ervan te overtuigen dat er dringend moet gesleuteld worden aan hun lichaam om te kunnen beantwoorden aan de verwachtingen van de partner, aan een opgefokt en vaak onbereikbaar schoonheidsideaal.

En wie betaalt de rekening? Ook al betaalt de patiënt die zagezegd zelf, toch draait de maatschappij - dus jij en ik - op voor een groot deel van de ligdagprijs en al de randverrichtingen die noodzakelijk zijn om een (vaak overbodige) ingreep veilig te laten verlopen.

Zuster Tin wil de rapste der vrouwen zijn en laat als eerste haar stem horen in 'Mag ik ook eens...'. Zij draagt blij haar pastorale verantwoordelijkheid en is gelukkig in haar werk, voor haar een roeping.

Vijf jaar opleiding, twee jaar stage, permanente vormingen om dan te moeten vaststellen dat pastorale werksters niet dezelfde rechten krijgen

als de diakens. Het priesterschap voor vrouwen? De tijd, zegt Tin, zal het uitwijzen want een evolutie hou je niet tegen. Ze blijft hoopvol, dankbaar voor het engagement van de catechisten, de K-verantwoordelijken en de vele mensen die achter de schermen werken voor de parochie. Pastoraal werkster zijn, besluit Tin, is louter gave, voorgaand samen met de priester, is soms een beetje eenzaam zijn en wenen om de eigen onmacht, om het eigen menselijk beperkt zijn.

Op 18 juli vertrekt Greta met vele parochianen op bedevaart naar Lourdes. In een dagboek kijkt ze terug op de voorbije dagen. Het afscheid thuis, de drukte van de reis, de nervositeit voor de wereld die voor haar ligt, de onzekere gevoelens na de eerste viering over *Vrede*.

Wat doet Lourdes met een mens?

Een goed gesprek, een viering rond *Verzoening*, de kruisweg die hoop en steun betekent...

En dan die prachtige, ongerepte natuur waar de hemel precies heel dicht bij de aarde is. Eerst naar boven met bus, trein en kabelbaan en dan met een stevige afdaling terug naar Lourdes waar de pelgrims met hun kaarsjes naar de processie vertrekken.

Lourdes, de rust aan de grot, de menselijkheid die je voelt, de boodschap die Maria aan Bernadette gaf - laat de arme zieken tot mij komen - Greta neemt afscheid van al dat mooie en kijkt blij achterom.

Samengevat door Frans

... De Frieteman ...

Is het toeval dat onze eindredacteur in dit Raakske vol goede bedoelingen naar vrouwen toe en gedichtje heeft gezet van

Toon Hermans?

De frieteman
eet zelf geen friet,
omdat hij teveel frieten ziet.
Ik heb datzelfde voorgevoel
Met al die
blote-billen-boel,
ik smeeke de vrouwen
trek wat an
of het gaat met ons net
als met de frieteman.



AVONDWANDELING 2017



Onze helpers van de succesvolle avondwandeling. Meer dan 100 KWB op wandel in Begijnendijk.

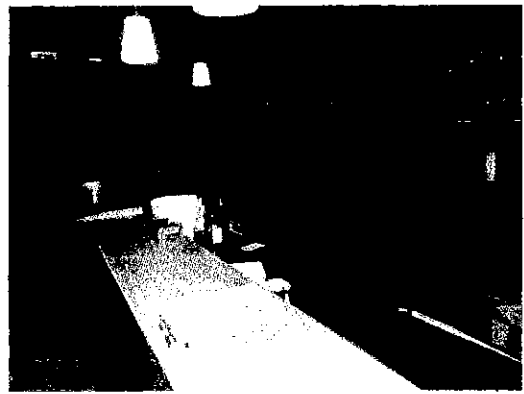



Start wandelseizoen KWB Zonderschot op een stralende zondag namiddag



Na de wandeling gezellig een pintje drinken en een lekkere maaltijd nuttigen.

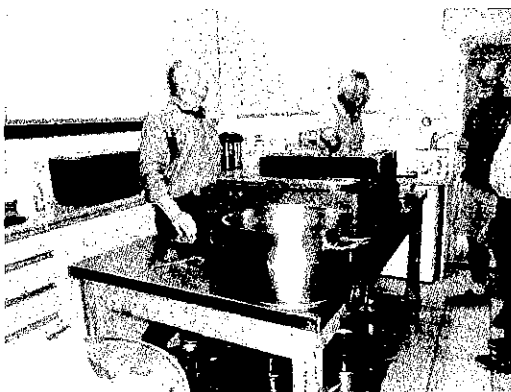

Een zeer geslaagde activiteit - In 2018 is deze activiteit gepland op zondag 7 oktober



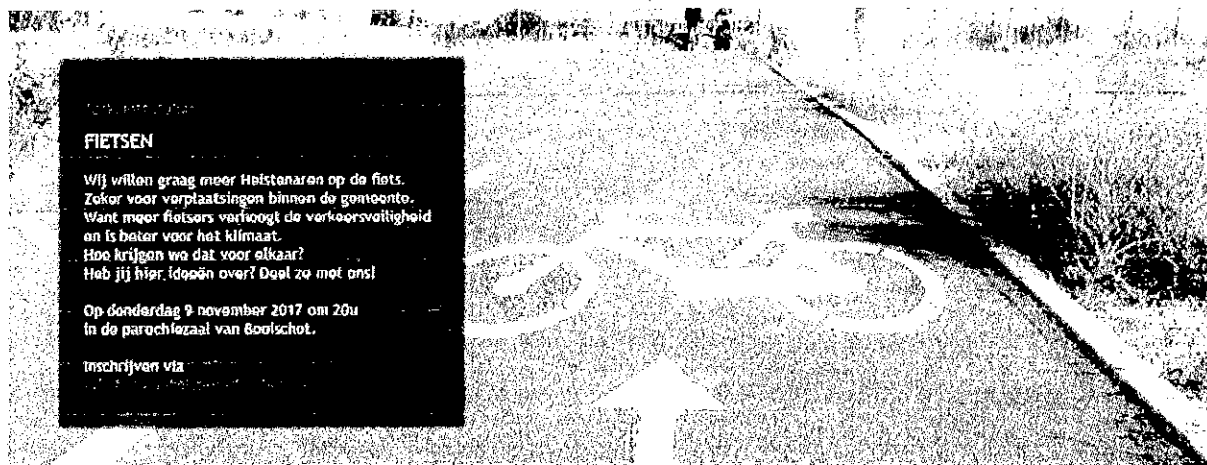

Op donderdag 9 november, in de parochiezaal van Booischot, mochten jullie eens je mening ongezoeten kwijt over het fietsbeleid in de gemeente Heist-op-den-Berg. De tafels waren goed gevuld. Na een kleine inleiding kon er meteen van start worden gedaan. 4 vragen :

1. Wat vind je goed aan het fietsbeleid ?
2. Wat vind je niet goed aan het fietsbeleid ?
3. Wat moeten we zeker uitbreiden in onze gemeente ? Fietsnetwerken ?
4. Welke voorzieningen moeten er getroffen worden in onze gemeente ?

1. Wat vind je goed aan het fietsbeleid ?

De laatste jaren zijn er een aantal nieuwe fietspaden bijgekomen. We kennen de nieuwe fietspaden. Het fietspad van de Moerstraat (Pijpelheide) is een goed project. Ook de Pijpelstraat is een goed voorbeeld. Indien de Lostraat terug opengesteld wordt, zal het ook mooi zijn voor de fietsers.

2. Wat kan er nog verbeteren in onze gemeente?

Er zijn nog heel wat fietswegen en kruispunten die NIET geschikt zijn voor onze fietsers. Even een opsomming. Onderstaande meldingen zijn meldingen die snel kunnen verholpen worden :

* Nieuwendijk : Er zijn geen voorrangstanden geschilderd voor de fietsers. Graag ook een fietsers voorrangzone.

* Wiekevorst: Vanaf dorp richting Morkhoven is het zeer moeilijk veilig over te steken.

- * Hoge brug met Spoorwegstraat
 - * Schoorstraat en Kasteelstraat
 - * Boekleslei richting Heist-op-den-Berg
 - * Ter Laken vanaf de Dorpsstraat
 - * Dorpsstraat in Booischot
 - * Kleine Steenweg te Booischot
 - * Herentalsesteenweg
 - * Bernum
 - * HHC
 - * Schrieksesteenweg
 - * Oude Liersebaan : rooster naast fietsstraat, ter hoogte van Gijsbrechts.
 - * Bergstraat met te grote gaten en spleten in het wegdek.
- Dit zijn toch al een aantal plaatsen waar extra inspanningen nodig zijn...

Slechte (fiets)wegen en putten in de weg, kan je steeds melden bij :

<https://www.meldpuntwegen.be/>

<http://www.meldpuntfietspaden.be/>

<https://meldpunt.heist-op-den-berg.be>

3. Fietsnetwerken.

1. De fiets-o-strade ontbreekt langs de spoorweg Lier-Aarschot.

2. Naast de Wimp die onze gemeente binnenkomt via de gemeente Westerlo en die verder loopt tot de gemeente verlaat in de gemeente Herenthout kan een mooi fiets en wandelpad aangelegd worden. Verharde netedijken. Aan het Station van Heist-op-den-Berg moet koning auto verdwijnen. Deze site mag enkel gebruikt worden door wandelaars, fietsers en het openbaar vervoer.

In het natuurpark De Goren hadden we graag de verbinding met de Heistseweg doorgetrokken alsook de verbinding naar de Paardekerkhofstraat.

Graag verharde dijken naast de Nete. Opnieuw verbinding via Pinzieleke vanuit Wiekevorst en Itegem richting Heist-Centrum.

Tunnels voorzien onder de N10 ter hoogte van :

- Kwadenplasstraat – Maria Coolsstraat.
- Café Oud-Egypte
- Rond punt Fabiola

Ook een snelle fietsweg naar Mechelen is noodzakelijk, vertrekken vanuit het kruispunt Oud-Egypte. Dit kan gecombineerd worden met het doortrekken van de R6.

Hollestraat nog enkel voor plaatselijk verkeer, landbouwvoertuigen en fietsers. Pacterslei Schriek, Oude Schrieken, Roggeveldestraat : sluikewegen, gevaarlijk voor fietsers. Graag hier fietsweg voorzien naar Schaliehoevestraat, Lerrekensstraat, Halfstraat. Graag fietsweg in de Galgestraat. Stationsstraat aan drukdienst en Molenstraat is zeer gevaarlijk.

De wegenis van de knooppunten is op sommige plaatsen niet goed. Voorbeeld richting 't Schipke. Aan de school HHC veel te druk en gevaarlijk.

Werftsesteenweg naar Mechelbaan afsluiten voor autoverkeer met paaltjes !

4. Voorzieningen voor fietsers :

Aan alle kerken in de gemeente, oplaadpunten voorzien voor fietsers. Fietsparkings voorzien om diefstal tegen te gaan. Aan alle openbare gebouwen en aan alle bushokjes. Parking voorzien voor elektrische fietsen aan het gemeentehuis. Station Booischot, uitbreiding fietsparking en laadpunt voorzien. Fietsenparking voorzien achter de kerk in Booischot, liefst met afdak tegen de kerk. Fietsparking aan de nieuwe academie. Enkelrichting invoeren aan het college. Tweede dubbelvak inrichting als kiss en ride-zone.

Zoals u bovenstaand kon lezen, zijn alle burgers zeer betrokken bij onze Heistse (fiets)wegen. Er is nog heel wat werk.

We zijn er ons van bewust dat dit nog maar een kleine lijst is van het totaal. Sommige gevaarlijke punten kunnen mits een kleine ingreep aangepakt worden. Ook de zichtbaarheid op de weg is belangrijk. Snoei je haag, zet geen bomen langs de weg die over de weg groeien. Zet geen muurtjes of omheiningen tot tegen de straat die het zicht beperken.

Zorg dat het fietspad voor uw deur goed onderhouden is en sneeuwvrij is gemaakt. Dit zal al heel wat problemen op de weg vermijden.

Als u bovendien vanaf nu nooit meer op een fietspad of voetpad parkeert, zullen alle fietsers en wandelaars u zeer dankbaar zijn.

Marino Buts.

Voor meer info : Marino.buts@telenet.be

Speculaas.

Recept:

600gr donkere suiker
240gr lichte suiker
2gr zout
500 gr boter (ongezouten)
4 eieren
1 zakje vanillesuiker
1200 gr bloem
12 gr Kaneel
1 zakje bakpoeder

Bereiding:

Het deeg moet een dag op voorhand gemaakt worden, en laat dit een nacht rusten.

1. doe de boter in een kom, voeg hierbij de donkere suiker, lichte suiker en het zout.
2. kneed het mengsel met één hand tot een gehele massa.
3. voeg nu de eieren toe en meng ze er alvast onder.



4. het zakje vanillesuiker, bakpoeder en kaneel mag er nu ook bij, en opnieuw mengen.
5. als laatste voeg je beetje bij beetje de bloem toe.
6. Kneed met koele (niet warm) handen alle ingrediënten goed door elkaar tot een vaste deegbal.
7. Laat het deeg, afgedekt met een keukenhanddoek, in de kom een nacht rusten op kamertemperatuur.
8. Met dit deeg kan je niet alleen Sinterklaas bakken, maar ook koekjes bakken. (zie uitleg onderaan)

Sinterklaas:

Weeg het deeg af per 175g, uiteraard hangt dit af van de grootte van de vorm die je gebruikt.

Maak hier worstjes van met aan het uiteinde één punt.

Leg de worst in de vorm, deze goed aandrukken en binnen de vorm blijven. (overtollig deeg hoeft je niet te verwijderen)

Het deeg uit de vorm halen en op de bakplaat met bakpapier leggen.

Houd voldoende ruimte tussen de sinterklazen. (deze zwellen in de oven)

Plaats de bakplaat 15min in een voorverwarmde oven op 180°C.

Wanneer is de speculaas klaar?

De speculaas moet veerkrachtig blijven, dit test je als volgt.

Duw met de bovenkant van je nagel op de speculaas, test zo de veerkracht van de speculaas. Speculaas laten afkoelen op een rooster.



Koekjes:

Zoals hierboven vermeld, kan je met hetzelfde deeg ook koekjes maken.

- weeg het deeg af per 300g, maak hier worsten van en steek ze een half uurtje in de diepvries.
- haal na een half uur de worsten uit de diepvries en snij ze in stukjes van een halve cm.

- plaats de stukjes van een halve cm op de bakplaat met bakpapier en ong. 2 cm tussen stukje (deze zwellen in de oven).
- bak de koekjes 12min in de voorverwarmde oven op 180°C

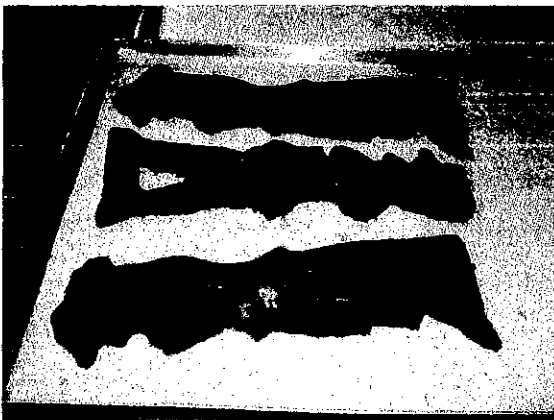
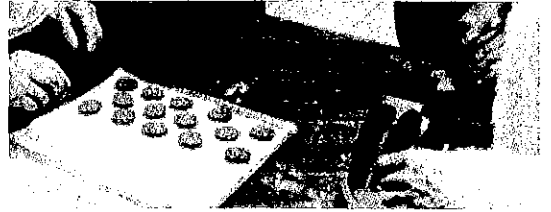

lego bouw dag

Laatste dag van de kerstvakantie

Vrijdag 5 januari 2018

iedereen welkom !!!

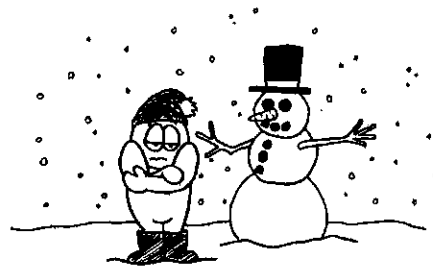
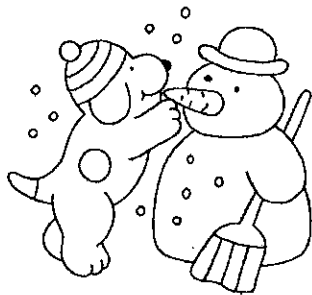
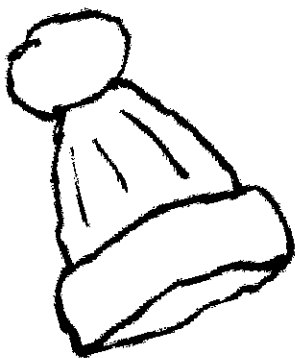
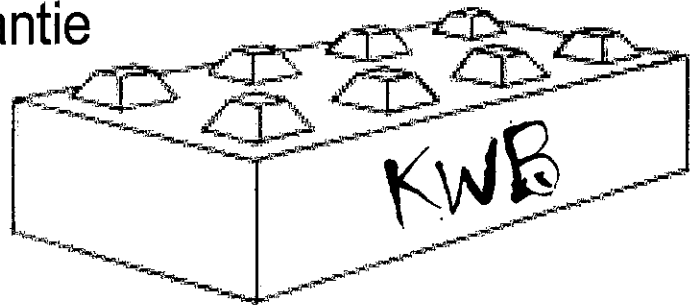

Winter

De Pint pongers

Clubkampioenschap

Zaterdag 10 maart 2018

kom jij ook eens kijken ?

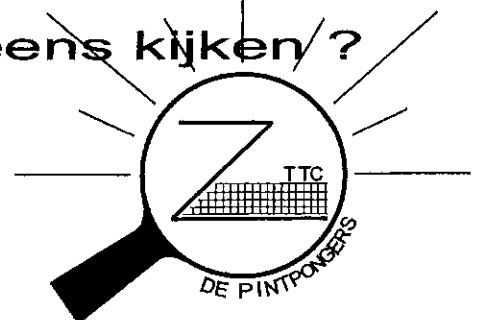

Vakantiehuis Fabiola: Welkom in ons vakantiecentrum



Ons **gezinsweekend 2018** gaat door van **vrijdag 14 september tot zondag 16 september 2018** in Huize Fabiola.

Een weekend voor klein en groot. Ook jij kunt meegaan !!!!!!!!!!!!!

Een beetje reclame maken kan geen kwaad. Inschrijven kan vanaf januari 2018. Iris en Wim zijn in de toekomst de aanspreek personen voor ons gezinsweekend.

Ik wil langs deze weg **Roel en Lut** bedanken voor hun 15 jaar lange inzet voor dit weekend. **Bedankt en proficiat** voor deze mooie en leuke verblijfplaatsen.



Sfeerbeelden van 2010 toen zijn we daar ook naartoe geweest , tof om eens terug te bekijken.



De prijzen van het weekend zijn de volgende.

- volwassenen: 90 EUR
- jeugd (13-20j): 76 EUR
- kinderen (7-12j): 67 EUR
- kinderen (2-6j): 58 EUR
- kinderen (-2j): gratis

**Kaartspel
KWB - Zonderschot
2017 - 2018**

	20/	03/	17/	TOTAAL	
	10/	11/	11/		
	2017	2017	2017		
	1	2	3		
1	BEULENS IVO	247	261	265	773
2	OPTIELS WALTER	250	262	248	760
3	VLEMINCKX IVONNE	250	268	237	755
4	COOLS AUGUST	259	244	244	747
5	VAN DEN EINDE LOUIS	239	253	247	739
6	DANCKAERTS MARCEL	230	241	263	734
7	OOMS MAURITS	239	254	240	733
8	VAN EGDOM ANDRE	259	236	236	731
9	VAN BAELEN HUBERT	224	249	253	726
10	VOLKAERTS WILLY	245	248	231	724
11	BELLENS BERT	237	260	227	724
12	VAN DER BORGH T LYDIE	229	242	250	721
13	BOONE TINA	244	228	248	720
14	VAN CRAEN GASTON	226	237	256	719
15	QAUDENS WALTER	254	232	232	718
16	BELLENS JULES	233	251	233	717
17	HEREMANS ERIC	246	247	223	716
18	CANNAERTS FRANS	218	255	243	716
19	BOIJ LUDO	227	244	244	715
20	OOMS ERIK	237	237	240	714
21	PEETERS PAUL	228	256	229	713
22	JUSTE EDDY	244	239	229	712
23	VERBEECK JAN	237	237	238	712
24	BROES ELLY	232	240	239	711
25	VONCKS ACHIEL	218	229	263	710
26	VERSTREPEN BERT	241	236	232	709
27	VERDUYCKT JAN	219	247	243	709
28	DANCKAERTS BENNY	243	216	249	708
29	CEULEMANS PETER	235	235	238	708
30	VERHASSELT GABRIELLE	233	237	238	708
31	LEMMENS THEO	226	256	225	707
32	VERSTREPEN JOS	225	233	245	703
33	GORIS HERMAN	241	236	225	702
34	DE PRETER THEO	232	225	244	701
35	TEUGHELIS LOUIS	214	243	243	700
36	VONCKX WILLY	250	229	219	698
37	VAN BAELEN JAN	231	239	228	698
38	MEYERS IRMGRAD	258	204	235	697
39	BOONE ROGER	239	237	221	697

40	ENGELS JOS	245	228	223	696
41	SCHROOS PATRICK	228	234	234	696
42	VAN OVERSTRAETEN ANDRE	239	211	245	695
43	JANSSENS JOS	248	223	220	691
44	LAENEN JORIS	242	213	235	690
45	SERNEELS EDDY	248	230	211	689
46	VAN DEN EYNDE JULLES	242	230	217	689
47	VAN HOOL HUBERT	226	226	237	689
48	HENS DIRK	244	198	245	687
49	VERMEYLEN ERNEST	221	233	233	687
50	DE PRETER MARCEL	250	223	211	684
51	VLEMINCKX GREET	236	220	227	683
52	WOUTERS MARIA	221	231	231	683
53	WINKELMANS JEF	230	233	218	681
54	HOLEMANS ANDRE	235	221	223	679
55	THIJS GUSTA	226	229	222	677
56	VAN MEENSEL CARINE	218	222	237	677
57	VERDUYCKT ROGER	201	230	245	676
58	NAUWELAERTS DAVY	230	232	213	675
59	DE CAT JOS	214	213	245	672
60	VERBEECK GERRY	217	227	227	671
61	DE PRETER TONNY	240	215	215	670
62	VERMUNICHT FRED	206	224	240	670
63	BORREMANS WILLY	229	240	198	667
64	BOIJ JAN	218	218	225	661
65	VETS ANGELE	218	208	233	659
66	HEREMANS RUDY	218	229	202	649
67	HEREMANS JARNO	265	229		494
68	VELLE ARNOLD	252	211		463
69	DE BIE JOZEF	231		231	462
70	BUTS MARINO	226		226	452
71	VAN DEN BRUEL STEVEN	235			235
72	AERTGEERTS JEF	223			223

Dat boterde niet...



Op 3 november '17 probeerde een vrachtwagen met een lange opligger vol stalen netten voor beton... zich door ons kleine Boterstraatje te wringen. In de eerste bocht liep het al mis (en toen moesten er nog een paar veel straffere bochten komen). Het staal was waarschijnlijk bedoeld voor "de Wuyts" aan het einde van het straatje, en ter verontschuldiging kunnen we zeggen dat er heel wat wegenwerken de omgeving blokkeerden. Maar ook dit was weer een voorbeeldje van "best niet klakkeloos je GPS volgen". Misschien moeten we ook aan de Boterstraat een verkeersbord zetten zoals aan het begin van de Blokstraat?

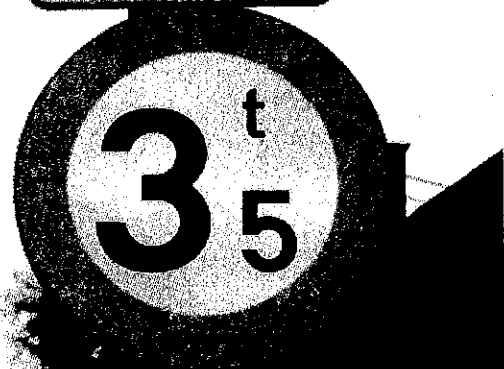

UITGEZONDERD
LADEN EN LOSSEN

WANDELWEETJES – KWB – WANDELWEETJES – KWB

10/12/2017	Heist-Zonderschot	Winterwandeling Withof Withofstraat 4 2220 Heist-op-den-Berg 8u-15u 6-9-11,5-12-15 km	Andre Van Egdome 015/24.70.75 0488/569 764
17/12/2017	Vorselaar	Kerstwandeling Zaal Den Engel Mgr. Donchlei 2290 Vorselaar 8u-14u 6-12-18 km	Jan Dillen 014/50.66.75 0475/247 854
7/01/2018	Boolschot	Driekoningenvandeling Parochiezaal Boolschot Ter Laeken 4 2221 Boolschot 8u-15u 5 km 8 km 12 km 21 km	Louis Busschots 015/22 38 92 0499/224 930
7/01/2018	Loenhout	Pezerikenwandeling Voetbalkantine Dorensweg 11 2990 Loenhout 7u30-15u 7 km 14 km 21 km	Rik Bruyns 03/275 19 27 0498/610 094
14/01/2018	Hulshout	Herenbossenwandeling Parochiezaal Grote Baan 118 2235 Hulshout 8u30-15u 5 km 8 km 11 km 15 km	Walter Thijs 015/22 35 42 0499/156 351
14/01/2018	St.-Job-in-'t-Goor	Bosuilenwandeling t Goorhof Kerklei 17 2960 Brecht (St.-Job-in-'t-Goor) 8u-15u 6 km 12 km 15 km 18 km	Dirk Vochten 03/636 01 74 0472/013 550
21/01/2018	Nijlen OLV	Kleine Beekwandeling Parochiezaal O.L.Vrouw Bouwelsteenweg 197 2560 Nijlen 8u-15u 6 km 10 km 13 km 20 km	Louis Van den Bergh 03/481 68 83 0499/084 901
28/01/2018	Veerte	Heide-Boswandeling Buurthuis Zandstraat 13 2431 Veerle-Heide 8u30-15u 4 km 7 km 11 km 14 km 18 km	Jerome Thys 014/84 02 26 0477/907 380
4/02/2018	Eindhout	Speeltuinwandeling Dennenoord Smallestraat 4 2430 Laakdal 9u-15u 5 km 9 km 13 km	Guido Lintermans 014/86 65 40 0497/626 467
11/02/2018	Grootlo	Kruistocht Zaal De Magneet Kapelstraat 50 2220 Heist-op-den-Berg 8u-15u 5 km 8 km 12 km 15 km	Michel Van Pijmbroeck 0478/410 393

18/02/2018	Pijpelheide (Boolschot)	Wafeltjeswandeling Zaal "Ter Heide" Schrieksesteenweg 71 2221 Heist-op-den-Berg (Pijpelheide) 8u-15u 5 km 7 km 9 km 12 km 15 km 20 km	Patrick Van Nuffelen 015/22 34 26 0477/687 378
18/02/2018	Retie	Geen-end wandeling G.C. Den Dries Kerkhofstraat 2470 Retie 9u-15u 5 km 9 km 11 km 13 km 15 km 20 km	Roger Thijs 0472/996 462
25/02/2018	Geel Zammel	Ne Flierefluitertocht Parochiezaal Zammelseweg 2440 Geel 8u-15u 7 km 12 km 18 km	Guy Thys 0486/799 035
25/02/2018	Poederlee	22ste Heggewandeling Zaal Mollenhof Lichtaartsesteenweg 1 2275 Poederlee-Lille 8u-14u30 4 km 8 km 12 km 16 km	Marcel Deferme 014/88 23 16 0476/859 237
4/03/2018	Herentals	Kempische Heuvelrug St.-Antoniuszaal Kapucijnenstraat 7 2200 Herentals 8u-15u 7 km 10 km 13 km 18 km	Ryken Firmin 014/21 85 17 0499/143 327
4/03/2018	Wuustwezel	15de vinkenwandeling De Ark Achter d'Hovenplein 63 2990 Wuustwezel 7u-15u 5 km 7 km 14 km 21 km	Hendrik Schrauwen 03/669 68 59 0475/541 352
11/03/2018	Meer	Boerenbuitentocht Petanqueclub Markdal Hoogeind 74A 2321 Meer 8u-15u 6 km 13 km 18 km	Eric Janssens 03/315 06 02 0495/216 532
11/03/2018	Schriek	Raambeekvallei Parochiezaal Leo Kempnaertsstraat 16 2223 Schriek 8u-15u 4 km 6 km 9 km 12 km 16 km 20 km - 25 km	Patrick Schoovaerts 0499/720 640
25/03/2018	Balen Centrum	Groe(n)ten uit Balen-wandeling Parochiecentrum Achter de Toren G. Woutersstraat 29 2490 Balen 9u-15u 6 km 9 km 13 km 16 km	Erik Hens/Luc Vos 014/81 28 93 - 014/81 61 79 0487/640 395 - 0498/349 511
25/03/2018	Herselt Ramsel	Potjerwandeling Parochiezaal Ramsel Stationsstraat 2230 Ramsel 8u-15u 5 km 9 km 13 km 18 km	Paul Van Espen 016/56 36 00 0489/401 503

Brunch 2017 achter de schermen

Enkele sfeerbeelden.



Een mixer dat heeft Leo en Rikke niet nodig hoor.

Snel nog even de koppen bij elkaar steken om alles te overlopen



De zaal is mooi gedekt en het buffet ziet er uit om van te smullen.

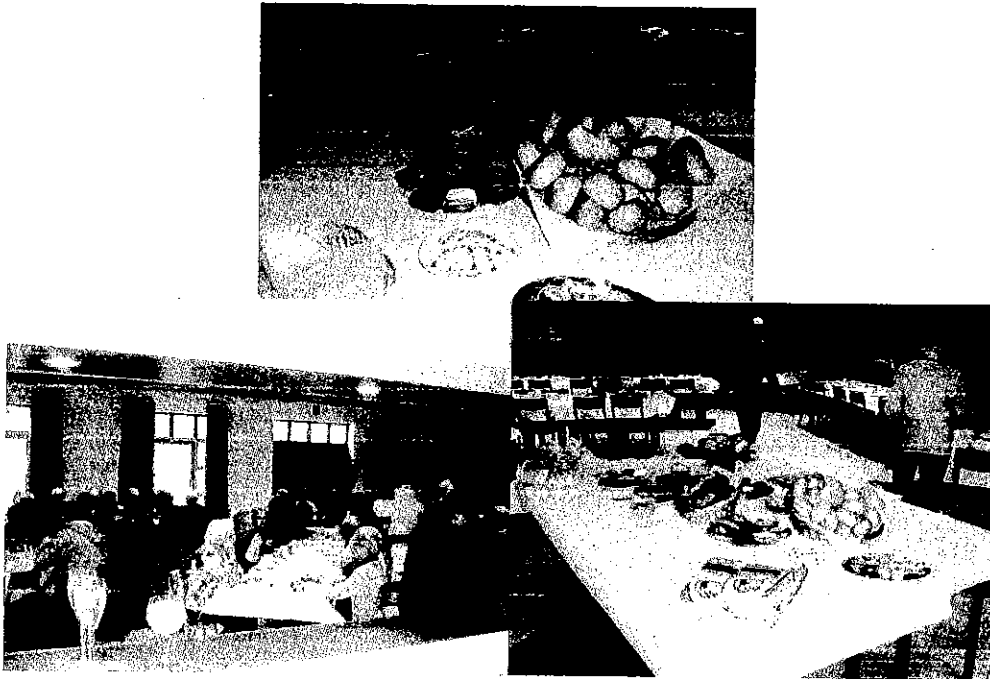

Nog even voor de foto doen alsof we hard en professioneel aan het werken zijn.



De bediening verloopt uiteraard super vlot door deze charmante koks.



Nu komt pas het echte fingerspitzengefühl naar boven.



Natuurlijk wordt er ook heel wat vuil gemaakt in de keuken, maar kan er gerekend worden op deze sterke werkrachten.





De Gestoken Draak

Vandaag koken we soep met lettertjes!



Boekenbeurs geweest...

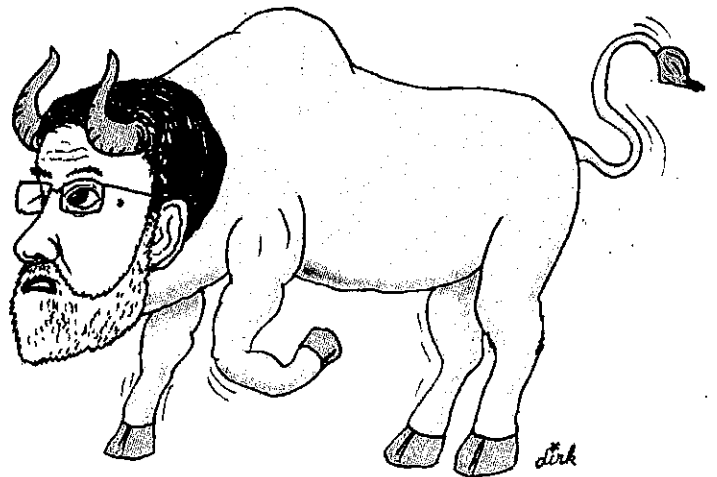

Catalaans stierengevecht

SCHLAGERFESTIVAL : zaterdag 24.03.2018

Op vraag van enkele KWB leden zullen wij op **24 maart 2018** een bezoek brengen aan de Ethias arena te Hasselt om er het schlagerfestival bij te wonen. De volgende artiesten hebben reeds toegezegd

**UMBERTO TOZZI - COCO Jr. (Dinky toys) - CHRISTOFF - BART KAELL
- SAM GOORIS - DE ROMEO'S**

KWB Zonderschot heeft **50 plaatsen** beschikbaar voor het Schlagerfestival. Voor Leden van KWB bedraagt de prijs **€ 40** (toegang en bus) Geen lid van KWB betalen **€ 45**

We vertrekken met de bus om 18.30 uur aan de kerk.

Inschrijven kan met onderstaande strook en het juiste bedrag Bij André VAN EGDOM tot **1 maart 2018** - Eerst = eerst !!!!

VLUG INSCHRIJVEN IS DE BOODSCHAP !!!!!

